

Spannungswähler, 6-stufig, Serie-Parallelschaltung, Leiterplattenmontage



Siehe unten:
Zulassungen und Konformitäten

Beschreibung

- Spannungswähler, 6-stufig
- Serie-Parallelschaltung
- Leiterplattenanschlüsse

Referenzen

Alternativ: Version für die Frontplattenmontage [SWZ1 \(Frontpl\)](#)

Weblinks

[PDF-Datenblatt](#), [HTML-Datenblatt](#), [Allgemeine Produktinformation](#), [Zulassungen](#), [Distributor-Stock-Check](#), [Detailanfrage zu Typ](#)

Technische Daten

Nenndaten	IEC: 6.3 A / 250 VAC; 50 Hz	Lötbarkeit	235 °C / 2 sec gemäss IEC 60068-2-20, Test Ta, Methode 1	
	UL: 10 A / 250 VAC; 60 Hz		Lötwärmebeständigkeit	260 °C / 5 sec gemäss IEC 60068-2-20, Test Tb, Methode 1A
	CSA: 6.3 A / 250 VAC; 60 Hz			Isolationswiderstand
Montage	PCB	Durchgangswiderstand	< 10 mΩ bei 20 mV	
Klemme	Löt / THT	Spannungsfestigkeit	> 2kVAC zwischen L-N > 4kVAC zwischen L/N-PE (1min; 50Hz)	
Anzahl Stufen	6	Luft- und Kriechabstände	> 3mm > 8mm zwischen L/N-PE	
Lebensdauer	300 Schaltzyklen (ohne Belastung)	Vibrationsbeständigkeit	gemäss IEC 60068-2-6, Test Fc	
Schutzgrad	Frontseite IP40			
Schutzklasse	Geeignet für Geräte der Schutzklasse II gemäss IEC 61140			
Zulässige Betriebstemperatur	-40 °C bis 85 °C			
Klimakategorie	25/85/21 gemäss IEC 60068-1			
Material: Sockel	Thermoplast, schwarz, UL 94V-0			
Gewicht	11.8 g			

Zulassungen und Konformitäten

Detaillierte Informationen zu Zulassungen, Normanforderungen, Verwendungshinweisen und Prüfdetails finden Sie in [Details über Zulassungen](#)

SCHURTER Produkte sind grundsätzlich für den Einsatz im industriellen Umfeld ausgelegt. Sie verfügen über Zulassungen unabhängiger Prüfstellen gemäss nationaler und internationaler Normen.

Produkte mit spezifischen Eigenschaften und Anforderungen wie sie etwa im Bereich Automotive nach IATF 16949, der Medizintechnik gemäss ISO 13485 oder in der Luft- und Raumfahrt gefordert werden, können ausschliesslich mit kundenspezifischen, individuellen Vereinbarungen durch SCHURTER angeboten werden.

Zulassungen



Durch das Zulassungszeichen bescheinigen die Prüfstellen die Einhaltung der sicherheitstechnischen Anforderungen, die an elektronische Produkte gestellt werden.

Zulassung Referenztyp: SWZ

Zulassungslogo	Zertifikat	Zulassungsstelle	Beschreibung
	VDE Zulassungen	VDE	Ausweisnummer:
	UL Zulassungen	UL	UR Ausweisnummer: E72661
	CSA Zulassungen	CSA	CSA Zertifizierungsdatensatz: LR45945

Produktnormen

Produktnormen, welche referenziert werden

Organisation	Design	Norm	Beschreibung
	Ausgelegt gemäss	UL 508	Industrielle Regeleinrichtungen
	Ausgelegt gemäss	CSA C22.2 no. 55	Industrielle Regeleinrichtungen



Anwendungsnormen

Anwendungsnormen, in welchen die Produkte entsprechend verwendet werden können

Organisation	Design	Norm	Beschreibung
	Geeignet für Anwendungen gemäss	IEC/UL 62368-1	Einrichtungen für Audio/Video-, Informations- und Kommunikationstechnik - Teil 1: Sicherheitsanforderungen

Konformitäten

Das Produkt ist konform mit folgenden Richtlinien

Identifikation	Details	Aussteller	Beschreibung
	CE-Konformitätserklärung	SCHURTER AG	Die CE-Kennzeichnung erklärt, dass das Produkt gemäss der EU-Vordnung 765/2008 den geltenden Anforderungen genügt, die in den Harmonisierungsrechtsvorschriften der Gemeinschaft über ihre Anbringung festgelegt sind.
	UKCA-Konformitätserklärung	SCHURTER AG	Die UKCA-Kennzeichnung erklärt, dass das Produkt gemäss dem Britischen Amendment zur Verordnung (EC) 765/2008 den geltenden Anforderungen genügt.
	REACH	SCHURTER AG	Am 1. Juni 2007 trat die Verordnung (EG) Nr. 1907/2006 zur Registrierung, Bewertung, Zulassung und Beschränkung chemischer Stoffe 1 (kurz: "REACH") in Kraft.

Dimension [mm]

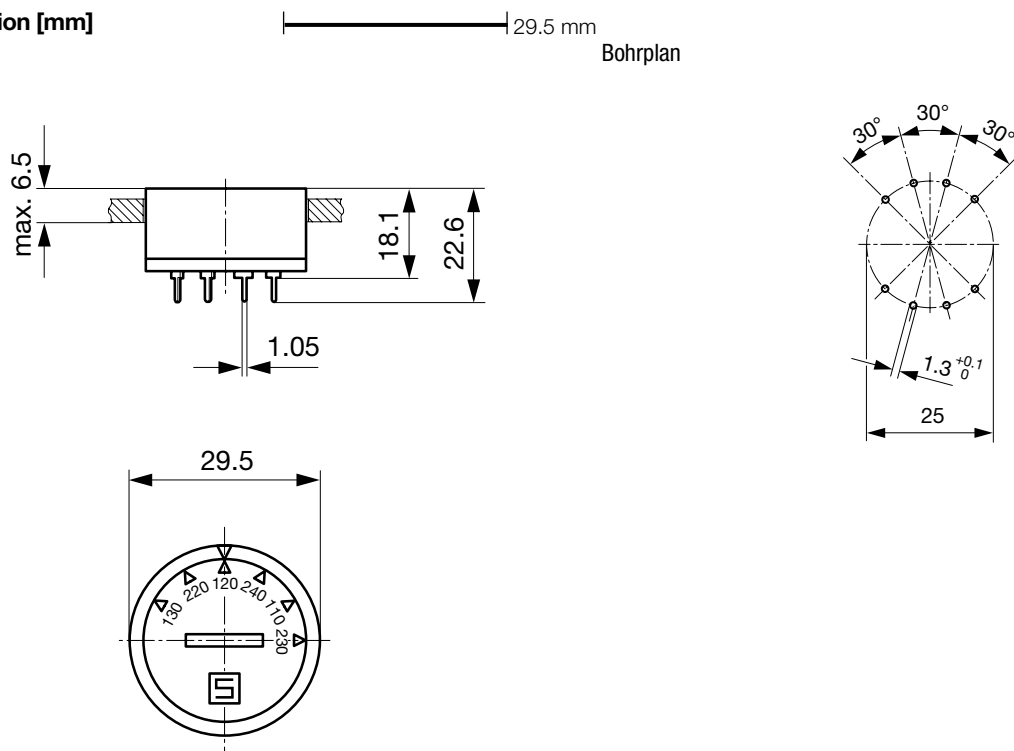

Schaltbilder

Ansicht rückseitig

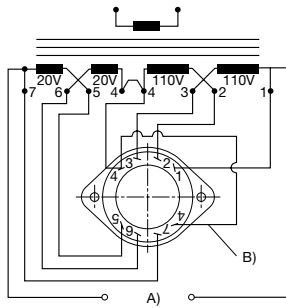

A) Netz
 B) Externe Verbindung

Alle Varianten

Stufe 1	Stufe 2	Beschriftungen				Stufe 6	Bestell-Nummer
		Stufe 3	Stufe 4	Stufe 5	Stufe 6		
150	220	130	260	110	240	0033.3801	
130	220	120	240	110	230	0033.3802	
140	200	120	240	100	220	0033.3805	
100	240	-	220	120	-	0033.3812	
						0033.3814	
	220			110	240	0033.3819	
145	210	125	250	105	230	0033.3833	
120	220	115	230	110	225	0033.3846	

Sie können die Verfügbarkeit all unserer Produkte in Echtzeit prüfen: <https://www.schurter.com/de/info-center/support-tools/lagerbestand-distributor>

Verpackungseinheit 50 ST