

IEC Gerätestecker C14 mit Sicherungshalter 1- oder 2-polig



Schraubbefestigung



Schnappbefestigung



Sicherungshalter "Fingergrip" mit Spannungswähler



70° C

Siehe unten:
[Zulassungen und Konformitäten](#)

Beschreibung

- Einbau in Platten :
 Schraubbefestigung von Front- oder Rückseite, Schnappbefestigung Frontseite
- 3 Funktionen :
 Gerätestecker Schutzklasse I , Sicherungshalter für Gerätesicherungseinsätze 5 x 20 mm 1- oder 2-polig , mit oder ohne Spannungswähler (Stufenschaltung)
- V-Lock Verriegelung standardmässig
- Erfüllt die Anforderungen von IEC 60335-1 für Geräte in unbeaufsichtigtem Betrieb. Dies beinhaltet die verschärften Glühdrhtanforderungen nach IEC 60695-2-11 oder -12 & -13.
- Steckanschlüsse 4.8 x 0.8 mm

Alleinstellungsmerkmale

- Kompakte Bauweise
- Komponenten sind bereits verdrahtet
- Integrierter Spannungswähler
- V-Lock Auszugssicherung

Merkmale

- Verdrahtet oder unverdrahtet erhältlich
- Der Sicherungseinsatz kann nur bei entferntem Gerätestecker ausgetauscht werden
- Geeignet für den Einsatz in Geräten nach IEC/UL 62368-1

Weitere Ausführungen auf Anfrage

- Mit Lötanschlüssen
- Schublade mit anderen Spannungswerten
- Für Schutzklasse II

Referenzen

Alternativ: Version mit Netzfilter [KFA](#)

Weblinks

[PDF-Datenblatt](#), [HTML-Datenblatt](#), [Allgemeine Produktinformation](#), [Zulassungen](#), [Distributor-Stock-Check](#), [Zubehör](#), [Detailanfrage zu Typ](#)

Technische Daten

Nenndaten IEC	10A / 250VAC; 50Hz
Nenndaten UL/CSA	10A / 250VAC; 60Hz
Spannungsfestigkeit	> 3 kVAC zwischen L-N > 4 kVAC zwischen L/N-PE (1 min/50Hz)
Zulässige Betriebstemperatur	-25 °C bis 70 °C
IP-Schutzgrad	Frontseite IP40 gemäss IEC 60529
Berührungsschutz	Geeignet für Geräte der Schutzklasse I gemäss IEC 61140
Klemme	Steckanschlüsse 4.8 x 0.8 mm
Plattendicke S	Schraub: max 8mm Anzugsdrehmoment max 0.5Nm Schnapp: 1.5/2/2.5 mm
Material: Gehäuse	Thermoplast, schwarz, UL 94V-0

Gerätestecker/-Dose	C14 / C18 gemäss IEC 60320-1, UL 498, CSA C22.2 no. 42 (Für kalte Bedingungen) Stiftemperatur 70 °C, 10A, Schutzklasse I
Sicherungshalter	1-/2-polig, Berührungsschutzkategorie PC2 gemäss IEC 60127-6, für Gerätesicherungseinsätze 5 x 20 mm
Nennverlustleistung @ Tu 23 °C	5 x 20: 2 W (1-polig)/ 1.6W (2-polig) pro Pol
Leistungsaufnahme @ Tu > 23°C	Zulässige Leistungsaufnahme bei höheren Umgebungstemp. siehe Derating-Kurven
Spannungswähler	optional, Stufen, 2-4-stellig

Zulassungen und Konformitäten

Detaillierte Informationen zu Zulassungen, Normanforderungen, Verwendungshinweisen und Prüfdetails finden Sie in [Details über Zulassungen](#)



SCHURTER Produkte sind grundsätzlich für den Einsatz im industriellen Umfeld ausgelegt. Sie verfügen über Zulassungen unabhängiger Prüfstellen gemäss nationaler und internationaler Normen.

Produkte mit spezifischen Eigenschaften und Anforderungen wie sie etwa im Bereich Automotive nach IATF 16949, der Medizintechnik gemäss ISO 13485 oder in der Luft- und Raumfahrt gefordert werden, können ausschliesslich mit kundenspezifischen, individuellen Vereinbarungen durch SCHURTER angeboten werden.

Zulassungen





Durch das Zulassungszeichen bescheinigen die Prüfstellen die Einhaltung der sicherheitstechnischen Anforderungen, die an elektronische Produkte gestellt werden.

Zulassung Referenztyp: KEA

Zulassungslogo	Zertifikat	Zulassungsstelle	Beschreibung
	VDE Zulassungen	VDE	Ausweisnummer: 40046508
	UL Zulassungen	UL	UR Ausweisnummer: E93617
	CCC Zulassungen	CCC	CCC Ausweisnummer: 2017180204004083



Produktnormen

Produktnormen, welche referenziert werden

Organisation	Design	Norm	Beschreibung
	Ausgelegt gemäss	IEC 60320-1	Gerätekupplungen für Haushalt und ähnliche allgemeine Zwecke
	Ausgelegt gemäss	IEC 60127-6	Geräteschutzsicherungen - Teil 6: G-Sicherungshalter für G-Sicherungseinsätze
	Ausgelegt gemäss	UL 498	Norm für Befestigungsstecker und Steckdosen
	Ausgelegt gemäss	CSA C22.2 no. 42	Allgemeine Anwendung, Befestigungsstecker und ähnliche Verdrahtungsanschlüsse









Anwendungsnormen

Anwendungsnormen, in welchen die Produkte entsprechend verwendet werden können

Organisation	Design	Norm	Beschreibung
	Geeignet für Anwendungen gemäss	IEC/UL 62368-1	Einrichtungen für Audio/Video-, Informations- und Kommunikationstechnik - Teil 1: Sicherheitsanforderungen
	Geeignet für Anwendungen gemäss	IEC 60601-1	Medizinische elektrische Geräte - Teil 1: Allgemeine Anforderungen an die grundlegende Sicherheit und die Leistungsfähigkeit
	Geeignet für Anwendungen gemäss	IEC 60335-1	Sicherheit elektrischer Geräte für den Hausgebrauch und ähnliche Zwecke. Erfüllt die Anforderungen für Geräte in unbeaufsichtigtem Betrieb. Dies beinhaltet die verschärften Glühdrahtanforderungen nach IEC 60695-2-11 oder -12 & -13.

Konformitäten

Das Produkt ist konform mit folgenden Richtlinien

Identifikation	Details	Aussteller	Beschreibung
	CE-Konformitätserklärung	SCHURTER AG	Die CE-Kennzeichnung erklärt, dass das Produkt gemäss der EU-Vordnung 765/2008 den geltenden Anforderungen genügt, die in den Harmonisierungsrechtsvorschriften der Gemeinschaft über ihre Anbringung festgelegt sind.
	UKCA-Konformitätserklärung	SCHURTER AG	Die UKCA-Kennzeichnung erklärt, dass das Produkt gemäss dem Britischen Amendment zur Verordnung (EC) 765/2008 den geltenden Anforderungen genügt.
	RoHS	SCHURTER AG	Richtlinie RoHS 2011/65/EU, Ergänzung (EU) 2015/863
	China RoHS	SCHURTER AG	Das Gesetz SJ/T 11363-2006 (China RoHS) ist seit dem 1. März 2007 in Kraft. Ähnlich wie bei der EU-Richtlinie RoHS.
	REACH	SCHURTER AG	Am 1. Juni 2007 trat die Verordnung (EG) Nr. 1907/2006 zur Registrierung, Bewertung, Zulassung und Beschränkung chemischer Stoffe 1 (kurz: "REACH") in Kraft.
		SCHURTER AG	V-Lock Auszugssicherungen basieren auf einer passenden Stecker-Dosen-Kombination. Die Produkte haben eine vorgesehene Öffnung zum Einrasten des Nockens an der Steckdose. Das V-Lock-System verhindert ein ungewolltes Trennen des Stecksystems.
	White Paper Glühdrahtprüfung	SCHURTER AG	Erfüllt die Anforderungen von IEC 60335-1 für Geräte in unbeaufsichtigtem Betrieb. Dies beinhaltet die verschärften Glühdrahtanforderungen nach IEC 60695-2-11 oder -12 & -13.
	Medizintechnik	SCHURTER AG	Geeignet für den Einsatz in Medizinalgeräten nach IEC/UL 60601-1 (1 MOOP, 1 MOPP)

Abmessungen [mm]
 Schraubmontage Typ KEA

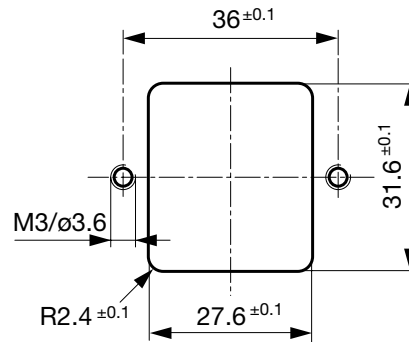
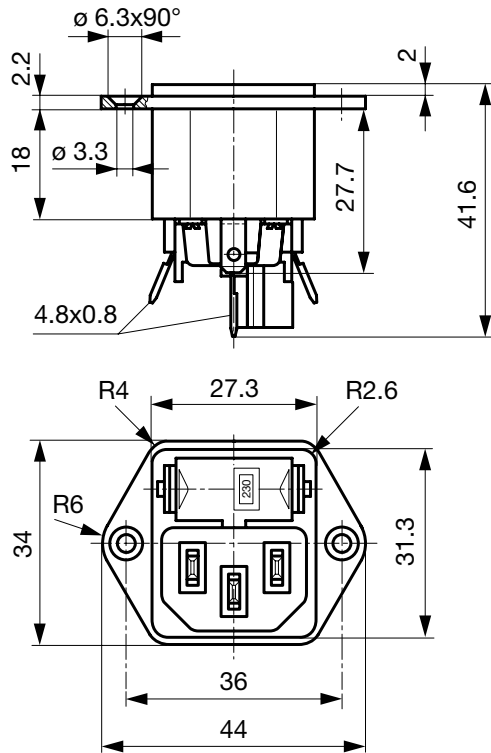

Schnappmontage Typ KEA

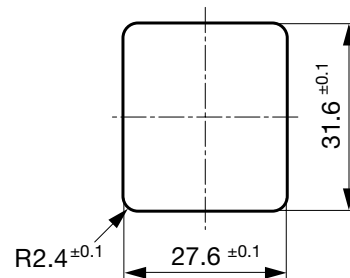
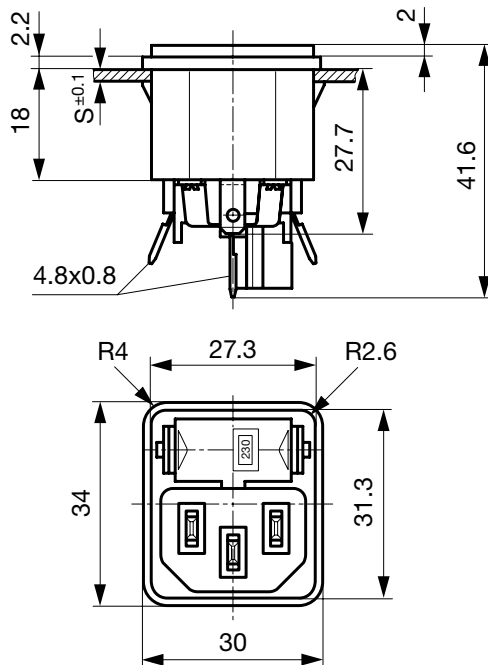

Schaltbilder

unverdrahtet
Spannungswähler
4-stellig, 1-polig



unverdrahtet
Spannungswähler
4-stellig, 2-polig

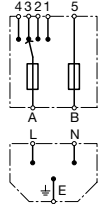

verdrahtet
Spannungswähler
3-stellig, 1-polig



verdrahtet
Spannungswähler
3-stellig, 2-polig

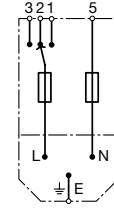

Spannungswähler
2-stellig
1-polig

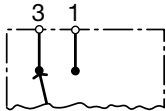

Spannungswähler
2-stellig
2-polig

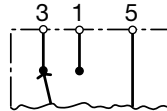

ohne Spannungswähler
1-polig

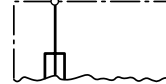

ohne Spannungswähler
2-polig

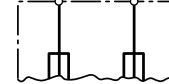

Derating Kurven

1-polig

Zul. Leistungsaufnahme in Watt

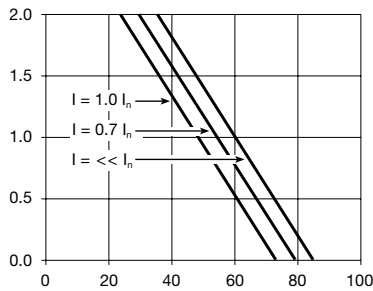

Umgebungstemperatur T_u in °C

2-polig

Zul. Leistungsaufnahme in Watt pro Pol

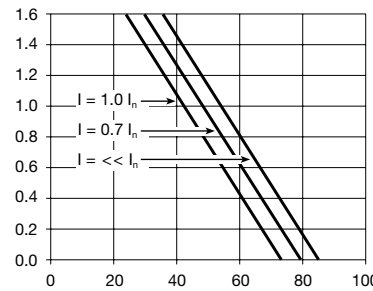

Umgebungstemperatur T_u in °C

Alle Varianten

Typ	Plattenmontage	Plattendicke s [mm]	Sicherungshalter	Spannungswähler	Interne Verdrahtung	Bestell-Nummer
KEA	Schraub	-	1-polig	-	●	4301.0521
KEA	Schraub	-	1-polig	-		4301.2021
KEA	Schraub	-	1-polig	2-stellig		4301.2141
KEA	Schraub	-	1-polig	3-stellig	●	4301.0021
KEA	Schraub	-	1-polig	3-stellig/4-stellig		4301.2061
KEA	Schraub	-	2-polig	-	●	4301.0501
KEA	Schraub	-	2-polig	-		4301.2001
KEA	Schraub	-	2-polig	2-stellig		4301.2121
KEA	Schraub	-	2-polig	3-stellig	●	4301.0001
KEA	Schraub	-	2-polig	3-stellig/4-stellig		4301.2041
KEA	Schnapp	1.5	1-polig	-	●	4301.0522
KEA	Schnapp	2	1-polig	-	●	4301.0523
KEA	Schnapp	2.5	1-polig	-	●	4301.0524
KEA	Schnapp	1.5	1-polig	-		4301.2022
KEA	Schnapp	2	1-polig	-		4301.2023
KEA	Schnapp	2.5	1-polig	-		4301.2024
KEA	Schnapp	1.5	1-polig	2-stellig		4301.2142
KEA	Schnapp	2	1-polig	2-stellig		4301.2143
KEA	Schnapp	1.5	1-polig	3-stellig	●	4301.0022
KEA	Schnapp	2	1-polig	3-stellig	●	4301.0023

Typ	Plattenmontage	Plattendicke s [mm]	Sicherungshalter	Spannungswähler	Interne Verdrahtung	Bestell-Nummer
KEA	Schnapp	2.5	1-polig	3-stellig	●	4301.0024
KEA	Schnapp	1.5	1-polig	3-stellig/4-stellig		4301.2062
KEA	Schnapp	2	1-polig	3-stellig/4-stellig		4301.2063
KEA	Schnapp	2.5	1-polig	3-stellig/4-stellig		4301.2064
KEA	Schnapp	1.5	2-polig	-	●	4301.0502
KEA	Schnapp	2	2-polig	-	●	4301.0503
KEA	Schnapp	2.5	2-polig	-	●	4301.0504
KEA	Schnapp	1.5	2-polig	-		4301.2002
KEA	Schnapp	2	2-polig	-		4301.2003
KEA	Schnapp	2.5	2-polig	-		4301.2004
KEA	Schnapp	1.5	2-polig	2-stellig		4301.2122
KEA	Schnapp	2	2-polig	2-stellig		4301.2123
KEA	Schnapp	2.5	2-polig	2-stellig		4301.2124
KEA	Schnapp	1.5	2-polig	3-stellig	●	4301.0002
KEA	Schnapp	2	2-polig	3-stellig	●	4301.0003
KEA	Schnapp	2.5	2-polig	3-stellig	●	4301.0004
KEA	Schnapp	1.5	2-polig	3-stellig/4-stellig		4301.2042
KEA	Schnapp	2	2-polig	3-stellig/4-stellig		4301.2043
KEA	Schnapp	2.5	2-polig	3-stellig/4-stellig		4301.2044

■ Oft verkauft.

Sie können die Verfügbarkeit all unserer Produkte in Echtzeit prüfen: <https://www.schurter.com/de/info-center/support-tools/lagerbestand-distributor>

Die Sicherungsschublade ist nicht im Lieferumfang enthalten und muss separat bestellt werden (siehe zwingend erforderliches Zubehör).

Verpackungseinheit 50 ST

Zwingend erforderliches Zubehör

Beschreibung

Sicherungsschublade_2

Sicherungsschublade für Sicherungseinsätze 5x20 mm, mit oder ohne Spannungswählereinsatz



Fingergrip-Safe, 2-polig	3-104-672
Fingergrip, 2-polig, Spannungswähler, 110, 150, 220	4301.1014.01
Fingergrip, 2-polig, Spannungswähler, 120, 240	4301.1014.02
Fingergrip, 2-polig, Spannungswähler, 110, 220	4301.1014.03

...

Zubehör



Kabelkonfektionierung

Kabelbaum für SCHURTER-Produkte



Diverse_Abdeckung

Rückseitige Schutzabdeckung

0859.0047



RC320
 Rückseitige Abdeckung für Gerätestecker



Sicherungsbugel
 Auszugssicherung für Kabelstecker

Flachkopf, A	4700.0001
Senkkopf, B	4700.0002

Passende Stecker/Dosen

Kategorie / Beschreibung

Geräteeinbausteckdose Übersicht komplett



4787, Montage: Schraubbefestigung, Geräteeinbausteckdose: IEC Lötanschlüsse, 10 A, Geeignet für Geräte der Schutzklasse I	4787
4788, Montage: Schnappbefestigung, Geräteeinbausteckdose: IEC Löt / Steck, 10 A, Geeignet für Geräte der Schutzklasse I	4788
IEC Geräteeinbausteckdose F oder H, Schraubmontage, frontseitig, Löt-, PCB- oder Steckanschluss	5091

Gerätesteckdose Übersicht komplett



4782 Montage: Anschlussleitung, 3 x 1 mm ² / 3 x 18 AWG, Kabel, Gerätesteckdose: IEC C13	4782
4785 Montage: Anschlussleitung, 3 x 1 mm ² / 3 x 18 AWG, Kabel, Gerätesteckdose: IEC C13	4785
4300-06 Montage: Anschlussleitung, 3 x 1 mm ² / 3 x 18 AWG, Kabel, Gerätesteckdose: IEC C13	4300-06
4781 Montage: Anschlussleitung, Kabel, Gerätesteckdose: IEC C15	4781
4784 Montage: Anschlussleitung, 3 x 1 mm ² / 3 x 18 AWG, Kabel, Gerätesteckdose: IEC C15	4784

Passende Stecker/Dosen verriegelt

Anschlussleitung Übersicht komplett



VAC13KS, Übersicht, V-Lock Verriegelung, diverse Gerätesteckdose IEC C13, diverse, schwarz	VAC13KS
VAC17KS, V-Lock Verriegelung, diverse m, Gerätesteckdose IEC C17, diverse, schwarz / grau / weiss	VAC17KS

Gerätesteckdose Übersicht komplett



4783 Montage: Anschlussleitung, 3 x 1 mm ² / 3 x 18 AWG, Kabel, Gerätesteckdose: IEC C13	4783
---	------