

Geschlossener Sicherungshalter, 5 x 20 / 6.3 x 32 mm, Schlitz



Socket mit Schlitz-Kopf  
**Köpfe müssen separat bestellt werden (siehe Zubehör)**



Socket mit Schlitz-Kopf (grau)



Socket mit Schlitz-Kopf



Socket mit Fingergrip-Kopf

250 VAC · 4 W/10 A (VDE) · 600 VAC/DC · 20 A (UL/CSA)

Siehe unten:  
[Zulassungen und Konformitäten](#)

### Beschreibung

- Steckanschlüsse oder Lötanschlüsse

### Weblinks

[PDF-Datenblatt](#), [HTML-Datenblatt](#), [Allgemeine Produktinformation](#), [Distributor-Stock-Check](#), [Zubehör](#), [Detailanfrage zu Typ](#), [Microsite](#)

### Technische Daten

Berührungsschutz Kategorie	PC2
Sicherungseinsatz	5 x 20 / 6.3 x 32 mm
Montage	Einbau in Platten, frontseitig
Befestigung	Schraubmutter
Klemme	Löt / Steck 4.8 x 0.5 mm
Nennspannung	250 VAC , 600 VAC/DC
Nennstrom	10 A (VDE), 20 A (UL/CSA)
Nennleistungsaufnahme IEC	4 W / 10 A @ Tu 23 °C Zulässige Leistungsaufnahme bei höheren Umgebungstemp. siehe Derating-Kurven
Schutzgrad	IP40
Schutzklasse	Geeignet für Geräte der Schutzklasse I gemäss IEC 61140
Zulässige Umgebungstemp.	-40 °C bis 85 °C
Klimakategorie	40/085/21 gemäss IEC 60068-1
Material: Socket	Thermoplast, schwarz, UL 94V-0
Material: Anschlüsse	Kupferlegierung, verzinkt
Einzelgewicht	5.5 g / 3.22 g
Lagerbedingungen	0 °C bis 60 °C, max. 70% r.F.
Stempelung	 Typ, Nennspannung, Nennstrom, Prüfzeichen

Lötverfahren	Hand <a href="#">Lötprofil</a>
Lötbarkeit	350 °C / 2 - 3 sec gemäss IEC 60068-2-20, Test Ta, Methode 2
Lötwärmebeständigkeit	350 °C / 10 sec gemäss IEC 60068-2-20, Test Tb, Methode 2
Kontaktwiderstand	≤ 10 mΩ bei 100 mA gemäss IEC 60127-6
Spannungsfestigkeit	> 3kV > 4kV zwischen L/N-PE (50Hz: 1 min)
Stossspannungsfestigkeit	> 4kV zwischen L-N > 6kV zwischen Frontplatte und L/N
Isolationswiderstand	> 10 MΩ zwischen L-N > 100 MΩ zwischen Frontplatte und L/N (500 VDC: 1 min)
Überspannungskategorie	III gemäss IEC 60664-1
Verschmutzungsgrad	3 gemäss IEC 60664-1
Andrehmoment der Mutter	max 1.2 Nm
Plattendicke	max 7 mm

### Zulassungen und Konformitäten

Detaillierte Informationen zu Zulassungen, Normanforderungen, Verwendungshinweisen und Prüfdetails finden Sie in [Details über Zulassungen](#)

SCHURTER Produkte sind grundsätzlich für den Einsatz im industriellen Umfeld ausgelegt. Sie verfügen über Zulassungen unabhängiger Prüfstellen gemäss nationaler und internationaler Normen.

Produkte mit spezifischen Eigenschaften und Anforderungen wie sie etwa im Bereich Automotive nach IATF 16949, der Medizintechnik gemäss ISO 13485 oder in der Luft- und Raumfahrt gefordert werden, können ausschliesslich mit kundenspezifischen, individuellen Vereinbarungen durch SCHURTER angeboten werden.

### Zulassungen



Durch das Zulassungszeichen bescheinigen die Prüfstellen die Einhaltung der sicherheitstechnischen Anforderungen, die an elektronische Produkte gestellt werden.

Zulassung Referenztyp: FEU

Zulassungslogo	Zertifikat	Zulassungsstelle	Beschreibung
	<a href="#">VDE Zulassungen</a>	VDE	VDE Ausweisnummer: 40045912
	<a href="#">UL Zulassungen</a>	UL	UR Ausweisnummer: E39328

**Produktnormen**

Produktnormen, welche referenziert werden

Organisation	Design	Norm	Beschreibung
	Ausgelegt gemäss	IEC 60127-6	Geräteschutzsicherungen - Teil 6: G-Sicherungshalter für G-Sicherungseinsätze
	Ausgelegt gemäss	UL 4248-1	Norm für Sicherungshalter
	Ausgelegt gemäss	CSA C22.2 no. 4248.1	Industrielle Regeleinrichtungen



**Anwendungsnormen**

Anwendungsnormen, in welchen die Produkte entsprechend verwendet werden können

Organisation	Design	Norm	Beschreibung
	Geeignet für Anwendungen gemäss	IEC/UL 62368-1	Einrichtungen für Audio/Video-, Informations- und Kommunikationstechnik - Teil 1: Sicherheitsanforderungen
	Geeignet für Anwendungen gemäss	IEC 60335-1	Sicherheit elektrischer Geräte für den Hausgebrauch und ähnliche Zwecke. Erfüllt die Anforderungen für Geräte in unbeaufsichtigtem Betrieb. Dies beinhaltet die verschärften Glühdrahtanforderungen nach IEC 60695-2-11 oder -12 & -13.

**Konformitäten**

Das Produkt ist konform mit folgenden Richtlinien

Identifikation	Details	Aussteller	Beschreibung
	<a href="#">CE-Konformitätserklärung</a>	SCHURTER AG	Die CE-Kennzeichnung erklärt, dass das Produkt gemäss der EU-Vordnung 765/2008 den geltenden Anforderungen genügt, die in den Harmonisierungsrechtsvorschriften der Gemeinschaft über ihre Anbringung festgelegt sind.
	<a href="#">UKCA-Konformitätserklärung</a>	SCHURTER AG	Die UKCA-Kennzeichnung erklärt, dass das Produkt gemäss dem Britischen Amendment zur Verordnung (EC) 765/2008 den geltenden Anforderungen genügt.
	RoHS	SCHURTER AG	Richtlinie RoHS 2011/65/EU, Ergänzung (EU) 2015/863
	China RoHS	SCHURTER AG	Das Gesetz SJ/T 11363-2006 (China RoHS) ist seit dem 1. März 2007 in Kraft. Ähnlich wie bei der EU-Richtlinie RoHS.
	REACH	SCHURTER AG	Am 1. Juni 2007 trat die Verordnung (EG) Nr. 1907/2006 zur Registrierung, Bewertung, Zulassung und Beschränkung chemischer Stoffe 1 (kurz: "REACH") in Kraft.
	<a href="#">White Paper Glühdrahtprüfung</a>	SCHURTER AG	Erfüllt die Anforderungen von IEC 60335-1 für Geräte in unbeaufsichtigtem Betrieb. Dies beinhaltet die verschärften Glühdrahtanforderungen nach IEC 60695-2-11 oder -12 & -13.

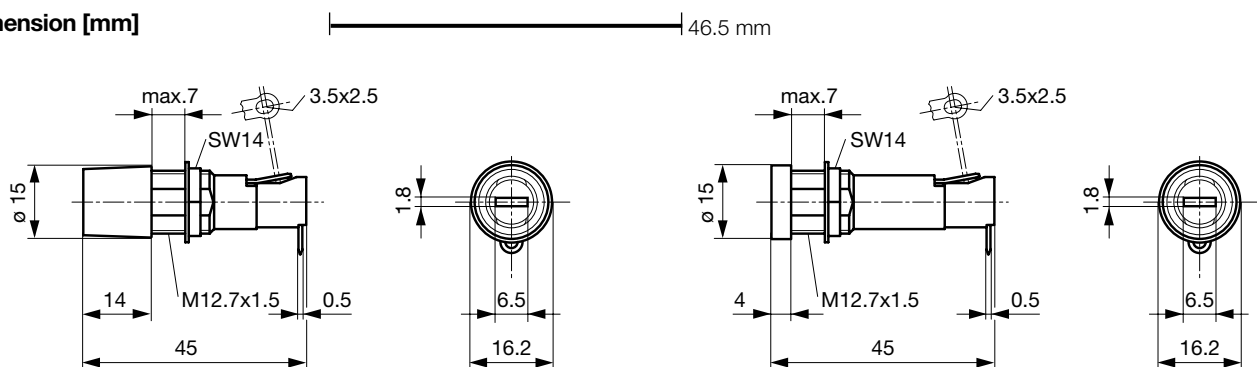
**Dimension [mm]**

Variante 0031.1653

Variante 0031.1673

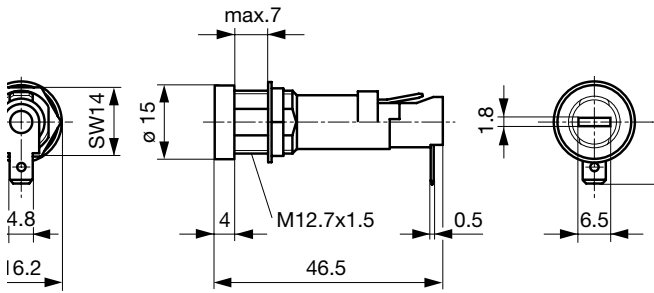

Variante 0031.1693

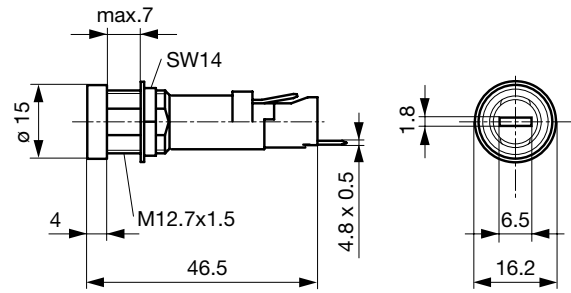

Variante 0031.1694

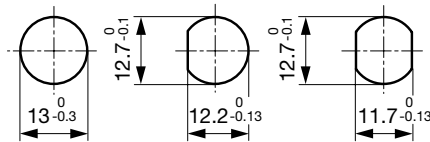

Durchbrüche in Montageplatte

### Derating Kurven

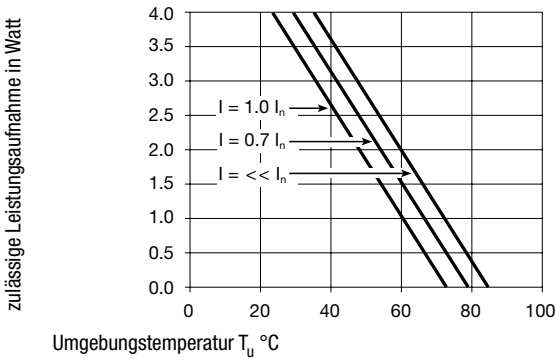

### Alle Varianten

Halter	Kappe	Sicherungseinsatz	Klemme	Lage des fussseitigen Anschlusses	Schutzgrad	Farbe Kappe	Bemerkung	Bestell-Nummer
●	-	5 x 20 / 6.3 x 32mm	Steck 4.8 x 0.5 mm	90° zur Si-achse	IP40	-	-	0031.1693
●	-	5 x 20 / 6.3 x 32mm	Steck 4.8 x 0.5 mm	gerade zur Si-achse	IP40	-	-	0031.1694
●	-	5 x 20 / 6.3 x 32mm	Löt	90° zur Si-achse	IP40	-	-	0031.1653
●	-	5 x 20 / 6.3 x 32mm	Löt	90° zur Si-achse	IP40	-	Details siehe Zeichnung	0031.1673
●	mit Schlitz	5 x 20mm	Steck 4.8 x 0.5 mm	90° zur Si-achse	IP40	schwarz	0031.1693 + 0031.1663	0031.1706
●	mit Schlitz	6.3 x 32mm	Steck 4.8 x 0.5 mm	gerade zur Si-achse	IP40	grau	0031.1694 + 0031.1666	0031.1764
●	mit Schlitz	6.3 x 32mm	Löt	90° zur Si-achse	IP40	schwarz	0031.1673 + 0031.1661	0031.1672
●	mit Schlitz	5 x 20mm	Löt	90° zur Si-achse	IP40	schwarz	0031.1673 + 0031.1663	0031.1753
●	Fingergrip	6.3 x 32mm	Löt	90° zur Si-achse	IP40	schwarz	0031.1673 + 0031.1667	0031.1755

■ Oft verkauft.

Sie können die Verfügbarkeit all unserer Produkte in Echtzeit prüfen: <https://www.schurter.com/de/info-center/support-tools/lagerbestand-distributor>

### Verpackungseinheit

Kartonschachtel (100 St.)

## Zwingend erforderliches Zubehör

## Beschreibung



[Fingergrip\\_FEU\\_FAU\\_FAC](#)  
Köpfe Fingergrip für Halter FEU, FAU, FAC



[Koepe\\_zu\\_FEU\\_FAU\\_FAC](#)  
Köpfe zu Halter FEU, FEU (Med), FAU, FAC

## Zubehör



[Mutter\\_zu\\_Sicherungshalter](#)  
Befestigungszubehör zu Sicherungshalter



[Bezeichnungsschilder\\_zu\\_SiHa](#)  
Bezeichnungsschilder zu Sicherungshalter



[Abdeckung\\_FEU\\_FEU\\_Med](#)  
Schutzabdeckung für FEU, FEU (Med)