

IEC Gerätestecker C20 mit Geräteschutzschalter TA45



Schraubbefestigung von Front- oder Rückseite  
 Wippe unbeleuchtet  
 weiss



Schnappbefestigung von Frontseite  
 Wippe beleuchtet  
 orange



Siehe unten:  
[Zulassungen und Konformitäten](#)

**Beschreibung**

- Einbau in Platten :  
 Schraubbefestigung von Front- oder Rückseite, Schnappbefestigung Frontseite
- 2 Funktionen :  
 Gerätestecker Schutzklasse I , Geräteschutzschalter Typ TA45 2-polig
- Steckanschlüsse 6.3 x 0.8 mm

**Merkmale**

- Die einzelnen Modul-Komponenten sind bereits verdrahtet
- Unverdrahtete Versionen erhältlich auf Anfrage
- Geräteschutzschalter unbeleuchtet oder beleuchtet
- Geeignet für den Einsatz in Geräten nach IEC/UL 62368-1

**Weitere Ausführungen auf Anfrage**

- Unverdrahtete Versionen
- Variante mit Öffnung für V-Lock-Stecksystem

**Referenzen**

Alternativ: Version mit Netzfilter [EF12](#)

**Weblinks**

[PDF-Datenblatt](#), [HTML-Datenblatt](#), [Allgemeine Produktinformation](#), [Zulassungen](#), [Distributor-Stock-Check](#), [Zubehör](#), [Detailanfrage zu Typ](#)

Neu gibt es Varianten passend zum V-Lock-Stecksystem. Die Produkte haben eine vorgesehene Öffnung zum Einrasten des Nockens an der Steckdose. Das V-Lock-System verhindert ein ungewolltes Trennen des Stecksystems.

**Technische Daten**

Nenndaten IEC	16 A / 250 VAC; 50 Hz	Gerätestecker/-Dose	C20 gemäss IEC 60320-1, UL 60320-1, CSA C22.2 no. 60320-1 (Für kalte Bedingungen) Stiftemperatur 70 °C, 16 A, Schutzklasse I
Nenndaten UL/CSA	20 A / 250 VAC; 60 Hz	Geräteschutzschalter	Gemäss IEC/EN 60934, UL 1077, CSA 22.2 no. 235 2-poliger Wippenschalter, beleuchtet oder unbeleuchtet. Optional mit Unterspannungs- oder Fernauslösung Schaltvermögen Icn: bei In < 3A/240VAC : 10 x In bei In ≥ 3A/240VAC : 300A
Spannungsfestigkeit	> 1.5 kVAC zwischen L-N > 3 kVAC zwischen L/N-PE (1 min/50Hz)		
Zulässige Betriebstemperatur	-10 °C bis 55 °C		
IP-Schutzgrad	Frontseite IP40 gemäss IEC 60529		
Berührungsschutz	Geeignet für Geräte der Schutzklasse I gemäss IEC 61140		
Klemme	Steckanschlüsse 6.3 x 0.8 mm		
Plattendicke S	Schraub: max 8 mm Anzugsdrehmoment max 0.5 Nm Schnapp: 1.5/2/2.5 mm		
Material: Gehäuse	Thermoplast, schwarz, UL 94V-0		

**Zulassungen und Konformitäten**

Detaillierte Informationen zu Zulassungen, Normanforderungen, Verwendungshinweisen und Prüfdetails finden Sie in [Details über Zulassungen](#)

SCHURTER Produkte sind grundsätzlich für den Einsatz im industriellen Umfeld ausgelegt. Sie verfügen über Zulassungen unabhängiger Prüfstellen gemäss nationaler und internationaler Normen.

Produkte mit spezifischen Eigenschaften und Anforderungen wie sie etwa im Bereich Automotive nach IATF 16949, der Medizintechnik gemäss ISO 13485 oder in der Luft- und Raumfahrt gefordert werden, können ausschliesslich mit kundenspezifischen, individuellen Vereinbarungen durch SCHURTER angeboten werden.

## Zulassungen



Durch das Zulassungszeichen bescheinigen die Prüfstellen die Einhaltung der sicherheitstechnischen Anforderungen, die an elektronische Produkte gestellt werden.

Zulassung Referenztyp: EF11

Zulassungslogo	Zertifikat	Zulassungsstelle	Beschreibung
	VDE Zulassungen	VDE	Ausweisnummer: 40001029
	UL Zulassungen	UL	UR Ausweisnummer: E96454

## Produktnormen

Produktnormen, welche referenziert werden

Organisation	Design	Norm	Beschreibung
	Ausgelegt gemäss	IEC 60320-1	Gerätekupplungen für Haushalt und ähnliche allgemeine Zwecke
	Ausgelegt gemäss	UL 60320-1	Norm für Befestigungsstecker und Steckdosen
	Ausgelegt gemäss	CSA C22.2 no. 60320-1	Allgemeine Anwendung, Befestigungsstecker und ähnliche Verdrahtungsanschlüsse







## Anwendungsnormen

Anwendungsnormen, in welchen die Produkte entsprechend verwendet werden können

Organisation	Design	Norm	Beschreibung
	Geeignet für Anwendungen gemäss	IEC/UL 62368-1	Einrichtungen für Audio/Video-, Informations- und Kommunikationstechnik - Teil 1: Sicherheitsanforderungen

## Konformitäten

Das Produkt ist konform mit folgenden Richtlinien

Identifikation	Details	Aussteller	Beschreibung
	CE-Konformitätserklärung	SCHURTER AG	Die CE-Kennzeichnung erklärt, dass das Produkt gemäss der EU-Vordnung 765/2008 den geltenden Anforderungen genügt, die in den Harmonisierungsrechtsvorschriften der Gemeinschaft über ihre Anbringung festgelegt sind.
	UKCA-Konformitätserklärung	SCHURTER AG	Die UKCA-Kennzeichnung erklärt, dass das Produkt gemäss dem Britischen Amendment zur Verordnung (EC) 765/2008 den geltenden Anforderungen genügt.
	RoHS	SCHURTER AG	Richtlinie RoHS 2011/65/EU, Ergänzung (EU) 2015/863
	China RoHS	SCHURTER AG	Das Gesetz SJ/T 11363-2006 (China RoHS) ist seit dem 1. März 2007 in Kraft. Ähnlich wie bei der EU-Richtlinie RoHS.
	REACH	SCHURTER AG	Am 1. Juni 2007 trat die Verordnung (EG) Nr. 1907/2006 zur Registrierung, Bewertung, Zulassung und Beschränkung chemischer Stoffe 1 (kurz: "REACH") in Kraft.
		SCHURTER AG	V-Lock Auszugssicherungen basieren auf einer passenden Stecker-Dosen-Kombination. Die Produkte haben eine vorgesehene Öffnung zum Einrasten des Nockens an der Steckdose. Das V-Lock-System verhindert ein ungewolltes Trennen des Stecksystems.

**Abmessungen [mm]**  
 Schraubmontage

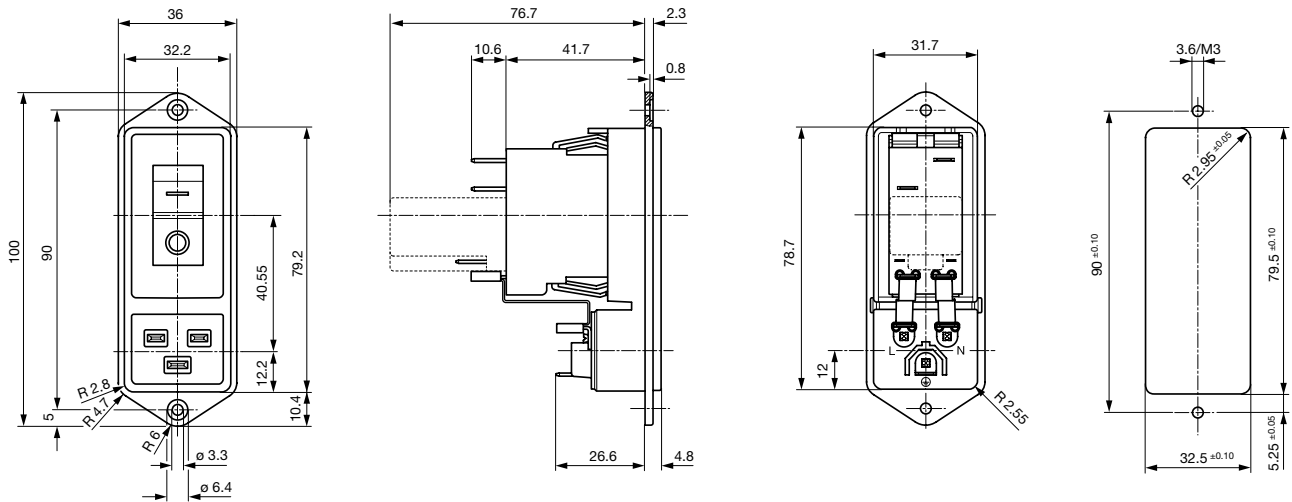

\*\* --- Version TA45 mit Unterspannungs-Auslöser  
 Schnappmontage

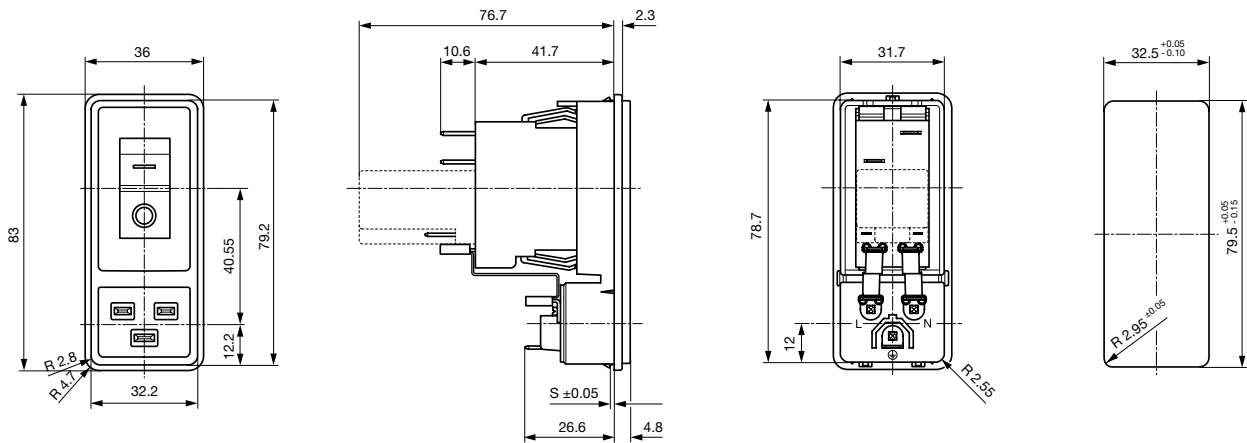

\*\* --- Version TA45 mit Unterspannungs-Auslöser

Schaltbilder

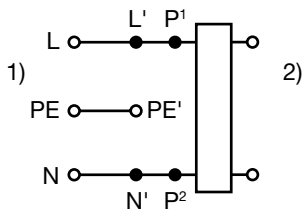

1) Netz  
 2) Last

**Einfluss der Umgebungstemperatur**

Die SCHURTER Geräteschutzschalter sind auf die Umgebungstemperatur von +23°C ausgelegt. Um den zu dimensionierenden Nennstrom bei abweichenden Umgebungstemperaturen zu evaluieren bitten wir Sie, mit folgenden Korrekturfaktoren zu arbeiten:

Umgebungstemperatur [°C]	Korrekturfaktor
-10	0.89
-5	0.91
0	0.92
+23	1.00
+30	1.03
+40	1.08
+55	1.16

Beispiel: Bei einem Nennstrom von 5A und einer Umgebungstemperatur von 40°C resultiert ein Korrekturfaktor von 1.08. Daraus ergibt sich ein Nennstrom von 5.5 A, welcher auf den nächst höheren Nennstrom 6 A aufgerundet wird.

**Zeit-Strom-Kennlinien**

Auslösekennlinien  $I_n < 3 A$

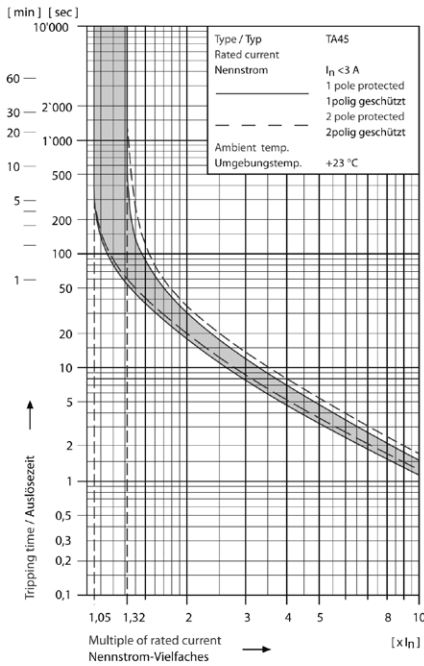

Auslösekennlinien  $I_n \geq 3 \dots < 18 A$

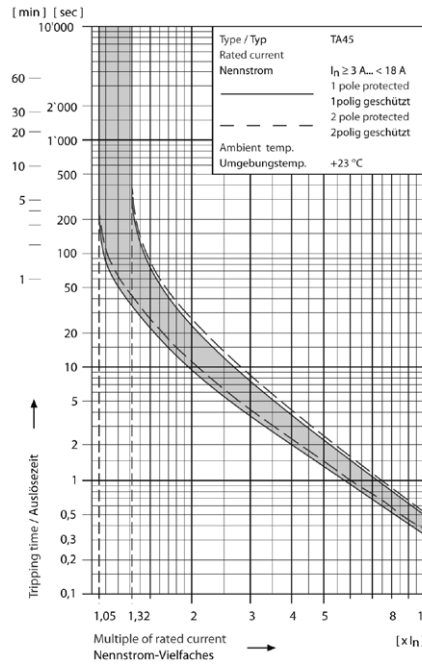

Auslösekennlinien  $I_n \geq 18 \text{ A}$

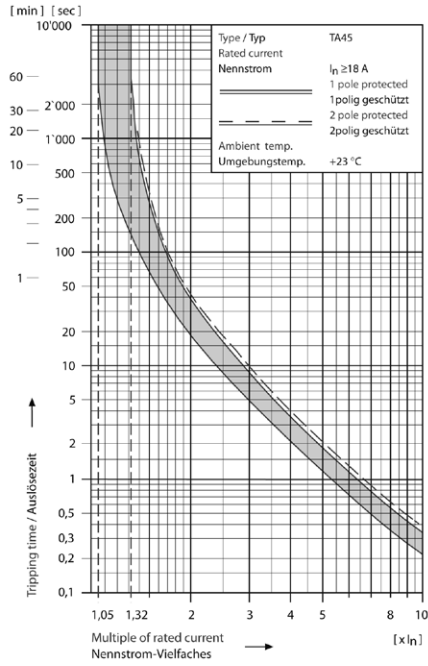

## Nummernschlüssel

### Konfigurationscode TA45

Typ	Konfigurationscode TA45		
EF11	ABTWF150C0	000	111-000

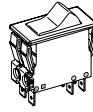

- Geräteschutzschalter
  - 2-polig wippenbetätigt
  - Flachstecker
- Weitere Typen auf Anfrage

#### Ohne Auslöser: Code C0

##### Unterspannungsauslöser

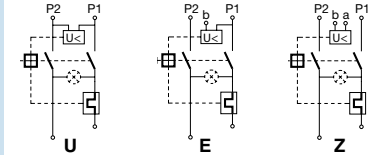

•	•	•
•	•	•
•	•	•

##### Fernauslöser

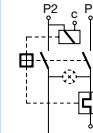

•
•
•

Code	Nennspannung $U_n$
2	240 V AC
3	230 V AC
4	120 V AC

#### Nennstrom Geräteschutzschalter

$I_n$	Code	$I_n$	Code	$I_n$	Code	$I_n$	Code
0,1	J01	1,3	J13	2,8	J28	10,0	100
0,2	J02	1,4	J14	3,0	030	11,0	110
0,3	J03	1,5	J15	3,5	035	12,0	120
0,4	J04	1,6	J16	4,0	040	13,0	130
0,5	J05	1,7	J17	4,5	045	14,0	140
0,6	J06	1,8	J18	5,0	050	15,0	150
0,7	J07	1,9	J19	6,0	060	20,0	200
0,8	J08	2,0	J20	6,5	065		
0,9	J09	2,1	J21	7,0	070		
1,0	J10	2,2	J22	7,5	075		
1,1	J11	2,3	J23	8,0	080		
1,2	J12	2,5	J25	9,0	090		

#### Wippenbeschriftung

Oberfläche	Bild	Druckfarbe	Position der Wippenbeschriftung z. B. F
<b>F</b> Relief	— O		
<b>H</b> bedruckt	ON OFF	weiss	
<b>K</b> bedruckt	ON OFF	schwarz	
<b>L</b> bedruckt	— O	weiss	
<b>M</b> bedruckt	— O	schwarz	
<b>P</b> bedruckt	I O	weiss	
<b>R</b> bedruckt	I O	schwarz	

#### Farben

Schalterfront	Wippe
<b>W</b> schwarz	weiss
<b>B</b> schwarz	schwarz
<b>6</b> schwarz	orange transparent

#### Schaltbild

Thermischer Überstromschutz	1-pole	2-pole
Ohne Beleuchtung		
Mit Beleuchtung	220...240 V 110...120 V	
	<b>ABT</b> <b>A12</b> <b>A14</b>	<b>ABD</b> <b>A32</b> <b>A34</b>

Konfigurationscode (Bestellbeispiel)

Typ	Konfigurationscode TA45			
EF11	A B T W F 1 5 0 C 0	000	111	000

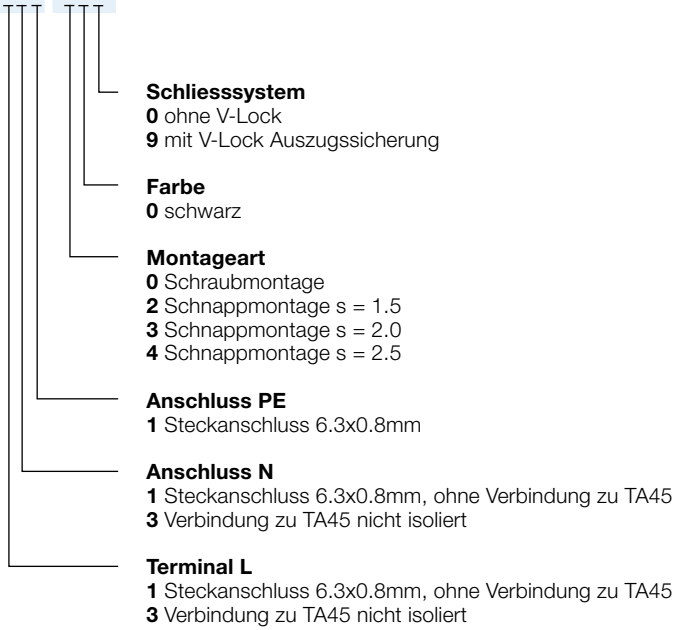

## Varianten

Nennstrom CBE [A]	Wippenfarbe	Beleuchtung	Schaltbild	Montageart	V-Lock	Interne Verdrahtung	Bestell-Nummer
15	orange transparent	beleuchtet	2-polig	Schraub	●	●	3-125-296
20	orange transparent	beleuchtet	2-polig	Schraub		●	EF11.2561.0010.01
20	orange transparent	beleuchtet	2-polig	Schnapp 1.5mm		●	EF11.2561.0012.01
20	orange transparent	beleuchtet	1-polig	Schraub		●	EF11.3197.0010.01
20	schwarz	unbeleuchtet	2-polig	Schraub	●	●	3-109-889
15	schwarz	unbeleuchtet	2-polig	Schraub		●	EF11.1089.0010.01
15	schwarz	unbeleuchtet	2-polig	Schnapp 2.0mm		●	EF11.1089.0013.01
15	schwarz	unbeleuchtet	2-polig	Schraub		●	EF11.1682.0010.01
20	schwarz	unbeleuchtet	2-polig	Schraub		●	EF11.1894.0010.01
10	schwarz	unbeleuchtet	2-polig	Schraub		●	EF11.2078.0010.01
20	schwarz	unbeleuchtet	2-polig	Schraub		●	EF11.2196.0010.01
20	schwarz	unbeleuchtet	2-polig	Schnapp 2.0mm		●	EF11.2196.0013.01
10	weiss	unbeleuchtet	1-polig	Schraub		●	EF11.0022.0010.01
20	weiss	unbeleuchtet	1-polig	Schraub		●	EF11.0035.0010.01
20	weiss	unbeleuchtet	1-polig	Schnapp 1.5mm		●	EF11.0035.0012.01
10	weiss	unbeleuchtet	2-polig	Schraub		●	EF11.0470.0010.01
20	weiss	unbeleuchtet	2-polig	Schnapp 1.5mm		●	EF11.0572.0012.01
16	weiss	unbeleuchtet	2-polig	Schraub		●	EF11.0699.0010.01
16	weiss	unbeleuchtet	2-polig	Schnapp 2.0mm		●	EF11.0699.1013.01
15	weiss	unbeleuchtet	2-polig	Schraub		●	EF11.0885.0010.01
15	weiss	unbeleuchtet	1-polig	Schraub		●	EF11.2405.0010.01

Sie können die Verfügbarkeit all unserer Produkte in Echtzeit prüfen:<https://www.schurter.com/de/Stock-Check/Produktverfuegbarkeit-SCHURTER>

## Verpackungseinheit

16 ST

## Zubehör

## Beschreibung



Diverse\_Abdeckung  
Rückseitige Schutzabdeckung

0859.0109



Sicherungsbuegel  
Auszugssicherung für Kabelstecker

Flachkopf, H

4700.0008



## Passende Stecker/Dosen

### Kategorie / Beschreibung



#### Gerätesteckdose Übersicht komplett

4795, Montage: Anschlussleitung, Kabel Gerätesteckdose: IEC C19	4795
4790, Montage: Anschlussleitung, Schraub Gerätesteckdose: IEC C19	4790
0104U, Montage: Netzanschlussleitung, Schraubklemmen Gerätesteckdose: IEC C19	0104U

#### Netzanschlussleitung Übersicht komplett



Kabelverbindung 10 A, Nordamerika, 3.0 m, Gerätesteckdose IEC C13, SJT 3x18 AWG, transparent	4300.0920
Kabelverbindung 16 A, Eurostecker, 2.5 m, Gerätesteckdose IEC C19, H05VV-F3G1.5, schwarz	6004.0395
Kabelverbindung 16 A, Weiterverbindung, 1.0 m, Gerätesteckdose IEC C19, H05VV-F3G1.5, schwarz	6020.0392
Kabelverbindung 16 A, Weiterverbindung, 2.0 m, Gerätesteckdose IEC C19, H05VV-F3G1.5, schwarz	6020.0394
Kabelverbindung 16 A, Nordamerika, 2.5 m, Gerätesteckdose IEC C19, SJT 3x14 AWG, schwarz	6009.5195

## Passende Stecker/Dosen verriegelt



#### Anschlussleitung Übersicht komplett

VAC19KS, Übersicht, V-Lock Verriegelung, diverse Gerätesteckdose IEC C19, diverse, schwarz	VAC19KS
--	---------