

IEC Gerätestecker C20 mit Geräteschutzschalter TA35 1-polig



Wippe schwarz  
 Beschriftung weiss, unbeleuchtet  
 Schnappbefestigung von Frontseite



Wippe rot  
 beleuchtet  
 Schnappbefestigung von Frontseite



Wippe grün  
 beleuchtet  
 Schnappbefestigung von Frontseite



Siehe unten:  
[Zulassungen und Konformitäten](#)

**Beschreibung**

- Einbau in Platten :  
 Schnappbefestigung Frontseite
- 2 Funktionen :  
 Gerätestecker Schutzklasse I , Geräteschutzschalter Typ TA35 1-polig
- Steckanschlüsse 6.3 x 0.8 mm

**Merkmale**

- Unverdrahtet
- Schalter unbeleuchtet oder beleuchtet
- Geeignet für den Einsatz in Geräten nach IEC/UL 62368-1

**Weitere Ausführungen auf Anfrage**

- Vorverdrahtete Ausführung
- Steckanschlüsse 4.8 x 0.8 mm
- Schutzklasse II, 70°C

**Referenzen**

Alternativ: Version für 10 A (15 A) [6135](#)  
 Ersetzt Typ [1624-K](#)

**Weblinks**

[PDF-Datenblatt](#), [HTML-Datenblatt](#), [Allgemeine Produktinformation](#),  
[Zulassungen](#), [Distributor-Stock-Check](#), [Zubehör](#), [Detailanfrage zu Typ](#)

Neu gibt es Varianten passend zum V-Lock-Stecksystem. Die Produkte haben eine vorgesehene Öffnung zum Einrasten des Nockens an der Steckdose. Das V-Lock-System verhindert ein ungewolltes Trennen des Stecksystems.

**Technische Daten**

Nenndaten IEC	16 A / 250 VAC; 50 Hz	Gerätestecker/-Dose	C20 gemäss IEC 60320-1, UL 60320-1, CSA C22.2 no. 60320-1 (Für kalte Bedingungen) Stifftemperatur 70 °C, 16A, Schutzklasse I
Nenndaten UL/CSA	20A / 250 VAC; 60 Hz	Geräteschutzschalter	Gemäss IEC/EN 60934, UL 1077, CSA 22.2 no. 235 1-poliger Wippenschalter, beleuchtet oder unbeleuchtet. Bedingtes Schaltvermögen Inc: 2000 A
Spannungsfestigkeit	> 2.5 kVAC zwischen L-N > 3 kVAC zwischen L/N-PE (1 min/50 Hz)		
Zulässige Betriebstemperatur	-25 °C bis 60 °C		
IP-Schutzgrad	Frontseite IP40 gemäss IEC 60529		
Berührungsschutz	Geeignet für Geräte der Schutzklasse I gemäss IEC 61140		
Klemme	Steckanschlüsse 6.3 x 0.8 mm		
Plattendicke S	Schnapp: 1.5/2/2.5 mm		
Material: Gehäuse	Thermoplast, schwarz, UL 94V-0		

**Zulassungen und Konformitäten**

Detaillierte Informationen zu Zulassungen, Normanforderungen, Verwendungshinweisen und Prüfdetails finden Sie in [Details über Zulassungen](#)



SCHURTER Produkte sind grundsätzlich für den Einsatz im industriellen Umfeld ausgelegt. Sie verfügen über Zulassungen unabhängiger Prüfstellen gemäss nationaler und internationaler Normen.

Produkte mit spezifischen Eigenschaften und Anforderungen wie sie etwa im Bereich Automotive nach IATF 16949, der Medizintechnik gemäss ISO 13485 oder in der Luft- und Raumfahrt gefordert werden, können ausschliesslich mit kundenspezifischen, individuellen Vereinbarungen durch SCHURTER angeboten werden.

## Zulassungen



Durch das Zulassungszeichen bescheinigen die Prüfstellen die Einhaltung der sicherheitstechnischen Anforderungen, die an elektronische Produkte gestellt werden.

Zulassung Referenztyp: 6136

Zulassungslogo	Zertifikat	Zulassungsstelle	Beschreibung
	VDE Zulassungen	VDE	Ausweisnummer: 40025196
	UL Zulassungen	UL	UR Ausweisnummer: E96454
	CCC Zulassungen	CCC	CCC Ausweisnummer: 2015180204000153

## Produktnormen

Produktnormen, welche referenziert werden

Organisation	Design	Norm	Beschreibung
	Ausgelegt gemäss	IEC 60320-1	Gerätekupplungen für Haushalt und ähnliche allgemeine Zwecke
	Ausgelegt gemäss	UL 60320-1	Norm für Befestigungsstecker und Steckdosen
	Ausgelegt gemäss	CSA C22.2 no. 60320-1	Allgemeine Anwendung, Befestigungsstecker und ähnliche Verdrahtungsanschlüsse



## Anwendungsnormen

Anwendungsnormen, in welchen die Produkte entsprechend verwendet werden können

Organisation	Design	Norm	Beschreibung
	Geeignet für Anwendungen gemäss	IEC/UL 62368-1	Einrichtungen für Audio/Video-, Informations- und Kommunikationstechnik - Teil 1: Sicherheitsanforderungen

## Konformitäten

Das Produkt ist konform mit folgenden Richtlinien

Identifikation	Details	Aussteller	Beschreibung
	<a href="#">CE-Konformitätserklärung</a>	SCHURTER AG	Die CE-Kennzeichnung erklärt, dass das Produkt gemäss der EU-Vordnung 765/2008 den geltenden Anforderungen genügt, die in den Harmonisierungsrechtsvorschriften der Gemeinschaft über ihre Anbringung festgelegt sind.
	<a href="#">UKCA-Konformitätserklärung</a>	SCHURTER AG	Die UKCA-Kennzeichnung erklärt, dass das Produkt gemäss dem Britischen Amendment zur Verordnung (EC) 765/2008 den geltenden Anforderungen genügt.
	RoHS	SCHURTER AG	Richtlinie RoHS 2011/65/EU, Ergänzung (EU) 2015/863
	China RoHS	SCHURTER AG	Das Gesetz SJ/T 11363-2006 (China RoHS) ist seit dem 1. März 2007 in Kraft. Ähnlich wie bei der EU-Richtlinie RoHS.
	REACH	SCHURTER AG	Am 1. Juni 2007 trat die Verordnung (EG) Nr. 1907/2006 zur Registrierung, Bewertung, Zulassung und Beschränkung chemischer Stoffe 1 (kurz: "REACH") in Kraft.
		SCHURTER AG	V-Lock Auszugssicherungen basieren auf einer passenden Stecker-Dosen-Kombination. Die Produkte haben eine vorgesehene Öffnung zum Einrasten des Nockens an der Steckdose. Das V-Lock-System verhindert ein ungewolltes Trennen des Stecksystems.

**Abmessungen [mm]**

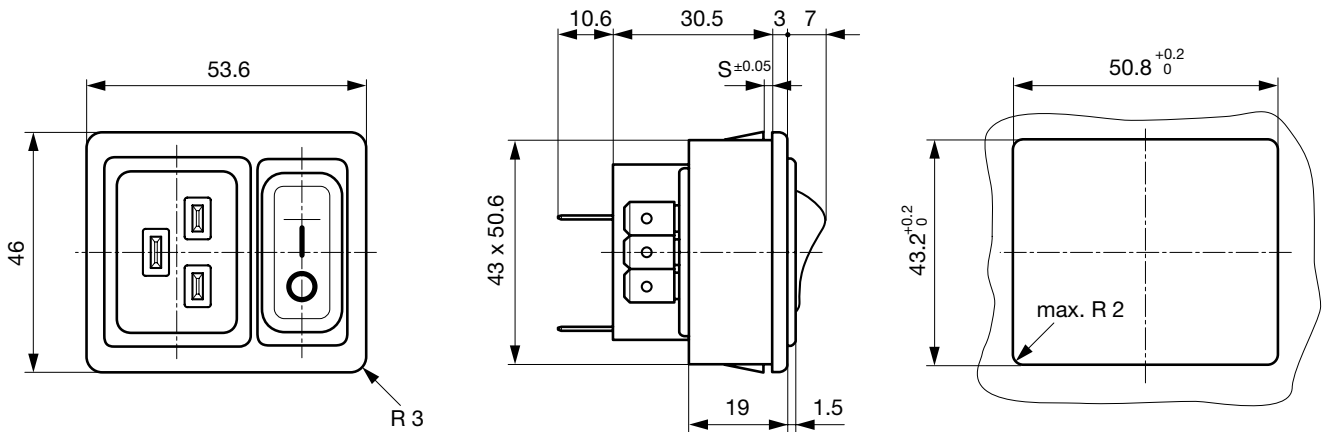

**Schaltbilder**

Unbeleuchtet

beleuchtet (Verbindung N' zu L)

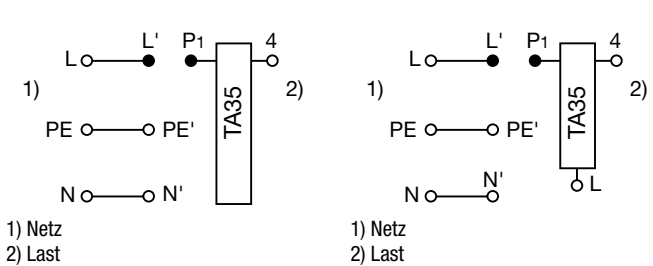

**Einfluss der Umgebungstemperatur**

Die SCHURTER Geräteschutzschalter sind auf die Umgebungstemperatur von +23°C ausgelegt. Um den zu dimensionierenden Nennstrom bei abweichenden Umgebungstemperaturen zu evaluieren bitten wir Sie, mit folgenden Korrekturfaktoren zu arbeiten:

Umgebungstemperatur [°C]	Korrekturfaktor
-25	0.79
-20	0.81
0	0.90
+23	1.00
+40	1.03
+50	1.04
+60	1.06

Beispiel: Nennstrom bei +23°C 10 A, Umgebungstemperatur +60°C, Korrekturfaktor 1.06, Gewählter Strom bei +60°C, Umgebungstemperatur: 10 A x 1.06 = 10.6 A

## Zeit-Strom-Kennlinien

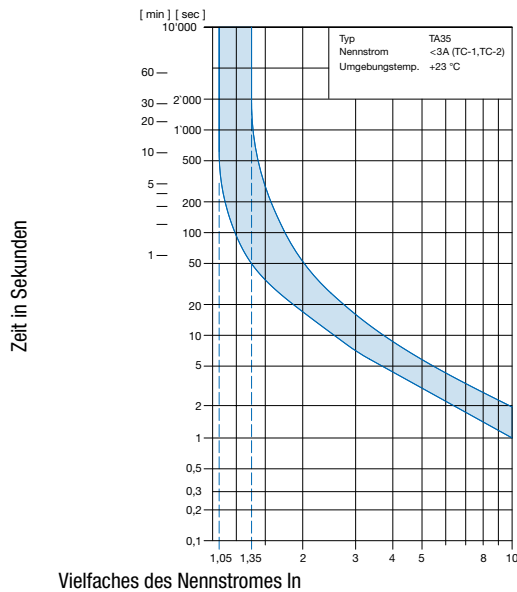
Auslösekennlinien thermisch  $I_n < 3\text{ A}$ 

Umgebungstemperatur +23°

Auslösekennlinien thermisch magnetisch flink

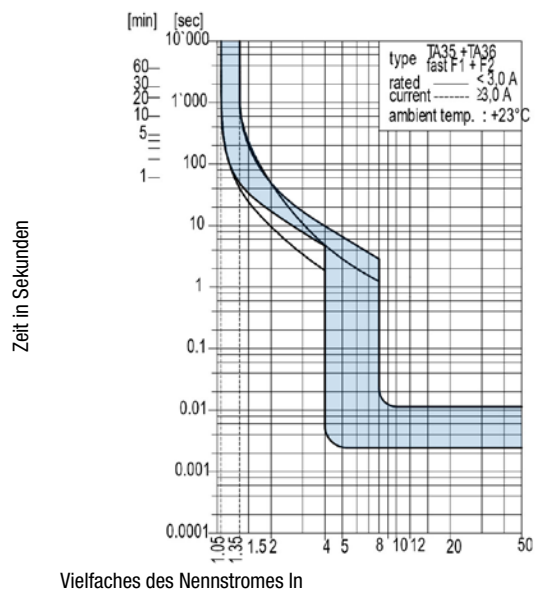

Umgebungstemperatur +23°

Nummernschlüssel

Konfigurationscode TA35

Typ	Konfigurationscode TA35										
6136	C	F	T	W	F	1	2	0	C	0	- 000 - 1 1 1 1 - 1000

Keine weiteren Funktionen

Nennstrom  $I_n$  (A)

$I_n$	Code	$I_n$	Code
1,0	<b>J10</b>	8,0	<b>080</b>
2,0	<b>J20</b>	10,0	<b>100</b>
4,0	<b>040</b>	12,0	<b>120</b>
5,0	<b>050</b>	15,0	<b>150</b>
6,0	<b>060</b>	16,0	<b>160</b>
		20,0	<b>200*</b>

Andere Versionen auf Anfrage

\*) nur UL / CSA

Wippenbeschriftung

Oberfläche	Illustration	Druckfarbe	Position der Wippenbeschriftung z.B. F
<b>F</b> Relief	- 0		
<b>H</b> bedruckt	ON OFF	weiss	
<b>K</b> bedruckt	ON OFF	schwarz	
<b>L</b> bedruckt	- 0	weiss	
<b>M</b> bedruckt	- 0	schwarz	

Andere Versionen auf Anfrage

Farben

	Schalterfront	Wippe unbeleuchtet	Wippe beleuchtet
<b>W</b>	schwarz	weiss	-
<b>B</b>	schwarz	schwarz	-
<b>3</b>	schwarz	-	rot transparent
<b>4</b>	schwarz	-	grün transparent
<b>6</b>	schwarz	-	orange transparent

Andere Versionen auf Anfrage

Anzahl geschaltete Pole  
 Anzahl geschützte Pole

1-Pol  
 1

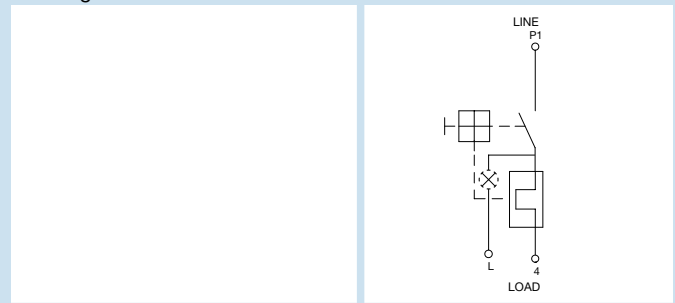

Schalter ohne Beleuchtung	<b>CFT</b>
Schalter mit 240 V Beleuchtung 120 V	<b>C2F C4F</b>

Andere Versionen auf Anfrage

## Konfigurationscode (Bestellbeispiel)

Typ	Konfigurationscode TA35				
6136	C F T W F 1 2 0 C 0	000	1	1	1
					1000

**Farbe**

- 0 Schwarz
- 1 Weiss

**Auszugssicherung**

- 0 Ohne
- 1 V-Lock

**Montage**

- 1 Schnappmontage s = 1.0 mm
- 2 Schnappmontage s = 1.5 mm
- 3 Schnappmontage s = 2.0 mm
- 4 Schnappmontage s = 2.5 mm

**Anschlüsse PE**

- 1 QC 6.3 x 0.8 mm

**Anschlüsse N**

- 1 QC 6.3 x 0.8 mm

**Anschlüsse L**

- 1 QC 6.3 x 0.8 mm
- 4 Verbindung zum Geräteschutzschalter

## Varianten

Nennstrom CBE [A]	Wippenfarbe	Beleuchtung	Schaltbild	Montageart	V-Lock	Interne Verdrahtung	Bestell-Nummer
15	grün transparent	beleuchtet 120 V	1-polig	Schnapp 2.0mm		●	3-129-802
16	grün transparent	beleuchtet 240 V	1-polig	Schnapp 2.0mm		●	3-110-955
10	rot transparent	beleuchtet 240 V	1-polig	Schnapp 2.0mm			3-100-765
15	schwarz	unbeleuchtet	1-polig	Schnapp 1.5mm			6136.0137.0210
20	schwarz	unbeleuchtet	1-polig	Schnapp 1.5mm			6136.0138.0210
20	schwarz	unbeleuchtet	1-polig	Schnapp 2.0mm			6136.0138.0310
20	schwarz	unbeleuchtet	1-polig	Schnapp 2.5mm			6136.0138.0410

Sie können die Verfügbarkeit all unserer Produkte in Echtzeit prüfen: <https://www.schurter.com/de/info-center/support-tools/lagerbestand-distributor>

**Verpackungseinheit** 15 ST

## Passende Stecker/Dosen

### Kategorie / Beschreibung

#### Gerätesteckdose Übersicht komplett



4795, Montage: Anschlussleitung, Kabel Gerätesteckdose: IEC C19	4795
4790, Montage: Anschlussleitung, Schraub Gerätesteckdose: IEC C19	4790
0104U, Montage: Netzanschlussleitung, Schraubklemmen Gerätesteckdose: IEC C19	0104U

#### Netzanschlussleitung Übersicht komplett



Kabelverbindung 16 A, Eurostecker, 2.5 m, Gerätesteckdose IEC C19, H05VV-F3G1.5, schwarz	6004.0395
Kabelverbindung 16 A, Weiterverbindung, 1.0 m, Gerätesteckdose IEC C19, H05VV-F3G1.5, schwarz	6020.0392
Kabelverbindung 16 A, Weiterverbindung, 2.0 m, Gerätesteckdose IEC C19, H05VV-F3G1.5, schwarz	6020.0394
Kabelverbindung 16 A, Nordamerika, 2.5 m, Gerätesteckdose IEC C19, SJT 3x14 AWG, schwarz	6009.5195

## Passende Stecker/Dosen verriegelt

#### Anschlussleitung Übersicht komplett



VAC19KS, Übersicht, V-Lock Verriegelung, diverse Gerätesteckdose IEC C19, diverse, schwarz	VAC19KS
--	---------

#### Gerätesteckdose Übersicht komplett



4799, Montage: Anschlussleitung, Kabel Gerätesteckdose: IEC C19	4799
---	------